



Көп функциялы ағаш өңдеу машинасы

Многофункциональный станок по дереву

KZ Пайдалану және қызмет көрсету бойынша нұсқаулық 4-24

RU Руководство по эксплуатации 26-46

CM 5

Сервистік қызмет көрсету

Бұйымға техникалық қызмет көрсетумен байланысты барлық мәселелер бойынша мамандандырылған сервистік орталықтарға хабарласыңыз. Бұйымды жөндеу және техникалық қызмет көрсетуге уәкілетті сервистік орталықтары туралы толық ақпарат:

- alteco.hk сайтында орналасқан

Қосымша ақпаратты сатушыдан немесе біздің Астана қаласындағы ақпараттық желі бойынша ала аласыз:

- **7 (7172) 55 44 00**
- service@alteco.hk



QR-кодты сканерлеп немесе сілтеме бойынша сервис орталықтарының мекен-жайлары мен сіздің еліңіздегі бірыңғай байланыс-орталығының телефон нөмері туралы ақпарат ала аласыз: <https://alteco.hk/info/service.html>

Сервисное обслуживание

По всем вопросам, связанным с техобслуживанием изделия, обращайтесь в специализированные сервисные центры. Подробная информация о сервисных центрах, уполномоченных осуществлять ремонт и техническое обслуживание изделия, находится на сайте:

- alteco.hk

Дополнительную информацию Вы можете получить у продавца или по нашей информационной линии в г. Астана:

- **7 (7172) 55 44 00**
- service@alteco.hk

Информацию об адресах сервисных центров, а также номер телефона единого контакт-центра в вашей стране можно узнать, отсканировав QR-код или ссылку: <https://alteco.hk/info/service.html>





НАЗАР АУДАРЫҢЫЗ! Бұл өнімді алғаш рет қолданар алдында барлық қауіпсіздік ережелері мен нұсқаулықтарды оқып, орындаңыз. Бұл нұсқаулықты білдекпен бірге сақтаңыз.

Кепілдік

Кепілдік бойынша шағымдар туындаған жағдайда жеткізушіге хабарласыңыз.

Кепілдікке байланысты кез-келген іс-әрекетті тек білікті қызмет көрсету орталығы жүзеге асыра алады.

Кепілдік мерзімі аяқталғаннан кейін кез келген жөндеу жұмыстарын кез келген білікті қызметкерлер орындай алады.

Мақсатына сай пайдаланылуы тиіс

Бұл білдек ағаш пен пластикалық материалдарды кесуге арналған. Бұл білдек көмегімен металды кесуге тыйым салынады.

Бұл білдекті оған арналмаған және пайдалану жөніндегі нұсқаулықта көрсетілген жұмыстардан басқа жұмыстар үшін пайдалануға болмайды.

Кез келген басқа пайдалану мақсатқа қайшы келетін пайдалану болып табылады. Өндіруші соның әсерінен туындаған зақымданулар мен жарақаттар үшін жауап бермейді. Білдектің өнеркәсіптік мақсаттарға арналмағанына көз жеткізіңіз.

Операторға қойылатын талаптар

Білдекті қолданар алдында оператор пайдалану жөніндегі нұсқаулықты мұқият оқып шығуы керек.

Біліктілігі

Білдекті пайдалану үшін маманның егжей-тегжейлі нұсқауынан басқа арнайы біліктілік қажет емес.

Техникалық сипаттамалар

Сипаттамалары	СМ 5
Жетек	
Кернеу/жиілік, В/Гц	230 / 50
Қозғалтқыш қуаты, Вт	1000
Қозғалтқыш жылдамдығы, / минут	2800
Сүргілеу	
Жону ені, мм	154
Үстел ұзындығы, мм	620
Макс. өту ені, мм	1.5
Кескіш пышақтардың саны, мм	2
Кесу блогының жылдамдығы, / минут	6000
Рейсмустық білдек	
Жону ені, мм	154
Жону биіктігі, мм	92
Үстел ұзындығы, мм	315
Макс. өту ені, мм	1
Беру жылдамдығы, м/минут	7
Циркулярлық ара	
Үстел өлшемі, мм	620x310
Диск өлшемі, мм	200x30x2.6 / 1.6
Кесу биіктігі, мм (орнатылған қорғаныспен)	42
Дискінің айналу жылдамдығы, / минут	4200
Фрезерлік білдек	
Айналдырық, мм	12
Цангалар, мм	6 / 8
Айналдырықтың биіктігін реттеу, мм	0 - 42
Айналу жылдамдығы, / минут	9000
Ойық жасау	
Патрон, мм	13
Құралдар, мм	6 / 8 / 10
Бұрғылау тереңдігі, мм	45
Тік жылжыту, мм	60
Келденең жылжыту, мм	95

Қауіпсіздік техникасы бойынша нұсқаулар



НАЗАР АУДАРЫҢЫЗ! Электр құралдарын пайдалану кезінде өрт, электр тогының соғуы және жарақат алу қаупін азайту үшін әрқашан негізгі сақтық шараларын, соның ішінде төмендегілерді сақтау қажет. Осы өнімді пайдалануды бастамас бұрын осы нұсқаулардың барлығын оқып шығыңыз және оларды сақтаңыз.

Осы нұсқаулықта және машинаның жапсырмасында қолданылатын таңбалар.



Іске қосу алдында нұсқаулықты оқыңыз.

Қауіп белгілері



Назар аударыңыз!

Қауіпсіздік бойынша жалпы нұсқаулық.



Электр тогының соғу қаупі!

Электр тогымен жарақаттану қаупі.

Тыйым салатын белгілер



Машинаны іске қосу кезінде абай болыңыз.

Құралдарды алып тастаңыз.



Жұмыс орныңызды таза ұстаңыз!

Жұмыс орнындағы тәртіпсіздік апаттарға әкелуі мүмкін!



Жұмыс орныңызды таза ұстаңыз!

Жұмыс орнындағы тәртіпсіздік апаттарға әкелуі мүмкін!

Міндеттеме таңбалары



Шаңнан қорғайтын бетперде киіңіз!



Қауіпсіздік көзілдірігін киіңіз!



Есту мүшелері немесе құлақ қорғанысын қолданыңыз!



Сырғымайтын қорғаныс аяқ киімін киіңіз!

Басқа таңбалар



Ара



Сүргілеу және рейсмустық білдек



Фрезер



Ойық жасау



Аралау дискісін түсіріңіз.



Аралау дискісінің биіктігін бекітіңіз немесе аралау дискісінің биіктігін өзгерту үшін босатыңыз.



Аралау дискісін көтеріңіз.

Қауіпсіздік бойынша жалпы нұсқаулар:

- Барлық қауіпсіздік ақпаратын машинада толық және түсінікті күйде сақтаңыз.
- Желілік кабельдерді тексеріңіз. Ақаулы электр қосылымдарын пайдаланбаңыз.
- Білдектің қатты негізге мықтап орнатылғанына көз жеткізіңіз.
- Жұмыс орнында және білдектің жанында жеткілікті жарық бар екеніне көз жеткізіңіз.
- Жұмыс кезінде абай болыңыз, айналмалы кескіш заттар саусақтар мен қолдардың дене жарақаттарына қауіп төндіреді.
- Білдекті қосқаннан кейін, бірінші кесуді жасамас бұрын оның біраз уақыт жұмыс істеуге беріңіз. Құралдың дұрыс емес орнатылғанын көрсетуі мүмкін кез келген дірілдерге немесе соққыларға назар аударыңыз.
- Білдек қолданылған кезде барлық қорғаныс құралдары мен қаптамалар орнатылуы керек.
- Желіге қосылған кезде басқа адамдарды, әсіресе балаларды жұмыс аймағына және білдектің жанына кіргізбеңіз.

- Ол пайдаланылмаған кезде балалардың білдекке қол жеткізе алмайтынына көз жеткізіңіз.
- Жабдықты шамадан тыс жүктемеңіз және оны пайдалану үшін ақпараттың техникалық деректер бөлімінде сипатталған жұмыс параметрлері шегінде ғана пайдаланыңыз.
- Кабельді ол арналғаннан басқа мақсаттар үшін пайдаланбаңыз. Кабельдерді жылу, май және өткір жиектері бар заттардың әсерінен қорғаңыз.
- Машинаны қоспас бұрын одан кілттер мен басқа дайындық құралдарының алынып тасталғанын тексеріңіз.
- Сақ болыңыз және өз әрекеттеріңізді қадағалаңыз. Салауатты пайымды басшылыққа алыңыз. Егер сіз зейін қоя алмасаңыз, бұл машинаны пайдаланбаңыз. Бұл машинаны шаршаған кезде немесе алкоголь, уытты мастану немесе дәрі-дәрмектің әсерінен пайдаланбаңыз.
- Оператордың жасы 18 тен асуы керек. Оқуды өтетін адамдар кем дегенде 16 жаста болуы керек және білдекті тек бақылаумен басқара алады.
- Білдекті жұмыс істейтін адамдар басқа нәрсеге назар аудармауы керек.
- Жұмыс аймағын таза ұстаңыз; аралар мен үгінділерден шаңды кетіріңіз. Жұмыс аймағындағы тәртіпсіздік жазатайым оқиғаларға әкелуі мүмкін.
- Білдекті дымқыл немесе ылғалды ортада пайдаланбаңыз.
- Білдекті ешкім кездейсоқ қоспауы немесе одан жарақат алмауы оны қауіпсіз жерде сақтаңыз.
- Білдекті тек оның мақсатына сәйкес пайдаланыңыз.
- Өрт немесе жарылыс қаупі бар жерлерде білдекті пайдаланбаңыз.
- Тығыз жанасып тұрған киім киіңіз. Зергерлік бұйымдарды, сақиналарды және сағаттарды шешіңіз.
- Білдекпен жұмыс істегенде есту қорғанысын, қорғаныс көзілдірігін, сондай-ақ респираторды киіңіз.
- Жұмыс аяқталғаннан кейін құралға қол тигізбеңіз. Ол сізді қатты қыздырып, күйдіруі мүмкін.
- Бұл машинада қорғаныс құралдарын алып тастауға немесе елемеге тыйым салынады. Қозғалтқыш өшірілген кезде ғана өзгертулер, түзетулер, өлшеулер немесе тазалауды орындаңыз. Машинаны желіден ажыратыңыз және барлық айналмалы құралдар тоқтағанша күтіңіз.
- Электр жабдықтарын орнату, жөндеу және техникалық қызмет көрсету жұмыстарын тек мамандар орындауы керек.
- Жөндеу немесе техникалық қызмет көрсетуден кейін барлық қорғаныс және қауіпсіздік құрылғылары дереу орнына орнатылуы керек. Ақаулықтарды жою үшін білдекті өшіріңіз. Ашаны розеткадан шығарыңыз!
- Ағаш жоңқаларын немесе үгінділерді кетіру үшін үрлеуді қолданыңыз.

- Машинаны, тіпті қысқа қашықтыққа жылжитқанда, оны электр тогынан ажырату керек. Білдекті қайта іске қоспас бұрын оны электр желісіне қосу керек.
- Оператор жұмыс орнынан кеткен кезде қозғалтқышты өшіруі керек. Ашаны розеткадан алыңыз!
- Қорғаныс құралдары мен ажыратқыштардың дұрыс екеніне көз жеткізу үшін әр іске қосу кезінде машинаны тексеріңіз. Егер қорғаныс құралдары, қосқыш, электр қосылымдары, аша немесе машинаның басқа бөліктері зақымдалған болса, машинаны пайдаланбаңыз.
- Білдекті жерге тұйықталуы керек.
- Өңдеуді бастамас бұрын шаңды кетіретін жабдықты қосу керек.

Жұмыс алдында келесі функцияларды тексеру қажет:

1. Авариялық тоқтау
2. Қорғаныс қаптамалары: машинаны тоқтату үшін әрбір қорғанысты кезекпен ашу арқылы және ашық күйде әрбір қорғанышпен машинаны іске қосу мүмкін еместігін көрсету арқылы.

Сүргілеу және рейсмустық білдек үшін қауіпсіздік техникасы бойынша арнайы нұсқаулар:

- Доғал кескіш пышақтарды пайдаланбаңыз, себебі бұл кері қайтару қаупін арттырады.
- Рейсмустық-сүргілеу блогының пайдаланылмаған бөлігі жабық болуы тиіс.
- Қысқа дайындамаларды сүргілеу кезінде итергішті қолданыңыз.
- Тар дайындамаларды сүргілеу кезінде, мысалы, көлденең тірек сияқты қосымша құрылғыларды қолданыңыз.
- Кері берілістен қорғаудың дұрыстығын үнемі тексеріп отырыңыз.
- Ешқашан 1.5 мм-ден тереңірек сүргілемеңіз.
- Жақсырақ және қауіпсіз жұмыс істеу үшін тек жақсы қайралған сүргілеу пышақтарын пайдаланыңыз.
- Жарылған сүргілеу пышақтарын немесе бастапқы пішіні жоқ пышақтарды пайдаланбаңыз.
- Сүргілеу кезінде ауыр немесе көлемді бөлшектерді ұстау үшін тиісті көмекші құралдарды қолданыңыз.
- Сүргілеу кескіш пышақтың мықтап бекітілгенін үнемі тексеріп отырыңыз.
- Сүргілеу кескіш пышағын ауыстырған кезде тиісті жұмыс қолғаптарын киіңіз.
- Сүргі мен рейсмуста жұмыс істегенде жұмыс қолғаптарын кимеңіз; өңделетін бөлік өрескел болған жағдайда қауіпсіз.

Циркулярлық арамен жұмыс істеу кезінде қауіпсіздік бойынша қосымша нұсқаулар:

- Ағашты кесу үшін циркулярлық үстел арасын қолдануға болмайды. Білдектің қызмет көрсету аймағын жоңқалар мен ағаш қоқыстарынан бос ұстаңыз.
- Тек жарықтар мен деформациялары жоқ жақсы қайралған аралау кенептерін пайдаланыңыз.
- Сына пышақ – бұл дайындаманы дискіден шығаратын және дискінің артындағы кесуді жабатын, осылайша дайындаманың кептелуіне жол бермейтін маңызды қорғаныс элементі. Сына пышақтың дұрыс қалыңдығына көз жеткізіңіз: ол аралау дискісінен жұқа болмауы керек және кесу енінен қалың болмауы керек.
- Дайындаманы әр берген сайын қорғаныс қаптамасы төмен түсуі керек.
- Қорғаныс қаптамасы аралау дискісіне параллель болып орналасуы керек.
- Кішкене дайындамалардағы ұзын кесулер үшін - 120 мм-ден аз кесулерге - итергішті қолдану керек. Бұл итергіш оператордың қолдарының аралау кенебіне жақындауын болдырмау үшін қолданылуы керек.
- Жөндеуді бастамас бұрын немесе білдекті тұрып қалған ағаш бөліктерін алып тастамас бұрын білдекті өшіріңіз.

Фрезерлеу жұмыстарын жүргізу кезіндегі қауіпсіздік техникасы бойынша қосымша нұсқаулықтар:

- Дұрыс ұштағы тіректер мен қақпақтарды қолданыңыз.
- Құралдардың айналу моментінің бағытына және дайындаманың дұрыс берілу бағытына назар аударыңыз.
- Дайындаманы айналу бағытына қарсы білдекті салыңыз.
- Дайындаманы бағыттау және кері қайтарудан қорғау үшін қысым жиектерін пайдаланыңыз.
- Жұмыс аяқталғаннан кейін құралға қол тигізбеңіз. Ол қатты қызып, теріні күйдіруі мүмкін.
- Тек мінсіз күйдегі кескіштерді пайдаланыңыз.
- Әрқашан дұрыс цангаларды қолданыңыз.

Ойық жасау кезіндегі қауіпсіздік техникасы бойынша қосымша нұсқаулар:

- Тек мінсіз күйдегі бұрғылау бастарын қолданыңыз.
- Шаңның шектеулі мөлшерімен жұмыс жасаңыз.
- Дайындаманың мықтап бекітілгеніне көз жеткізіңіз, дайындамаға арналған қысқыштарды қолданыңыз.

Тиісті пайдалану:

- Білдек бір адамның пайдалануына арналған.
- Білдектегі қауіпсіздік пен қауіп туралы барлық ескертулерге назар аударыңыз.
- Білдектегі қауіпсіздік пен қауіп туралы барлық ескертулер түсінікті болуы керек.
- Дайындамалардың максималды мөлшері үстелдің стандартты өлшемінен аспауы керек.
- Үлкен дайындамалармен жұмыс істегенде үстелдің ұзартқышын (қосымша керек-жарақ) пайдалану керек.
- Егер білдек жабық бөлмеде қолданылса, онда оған сорғыш жүйесі қосылуы керек.
- Өндірушінің қауіпсіздік, жұмыс және техникалық қызмет көрсету жөніндегі барлық нұсқамаларын, сондай-ақ Техникалық деректерде келтірілген нормаларды сақтау қажет.
- Жазатайым оқиғалардың алдын алудың тиісті ережелерін және барлық жалпы қабылданған қауіпсіздік ережелерін сақтау қажет.
- Машинаны пайдалануға, техникалық қызмет көрсетуге және жөндеуге ықтимал қауіптер туралы түсінетін және нұсқау берген адамдар ғана жіберіледі. Машинаға өз бетінше өзгерістер енгізу өндірушінің осы өзгерістерден туындаған кез келген залал үшін жауапкершілігін жояды.
- Машинаны тек өндірушінің түпнұсқа бөлшектері мен құралдарымен пайдалануға болады. Ескерту: пайдалану жөніндегі нұсқаулықта көрсетілгеннен өзгеше құралдарды немесе жабдықты пайдалану пайдаланушыға қауіп төндіруі мүмкін.
- Әрқашан жерге мықтап тұрып, тепе-теңдікті сақтаңыз.
- Әрқашан жұмысқа назар аударыңыз. Егер сіз шаршасаңыз немесе улы заттардың немесе алкогольдің әсерінен болсаңыз, машинамен жұмыс жасамаңыз.
- Электр тогы машинадағы типтік тақтайшаның талаптарына сәйкес келетініне көз жеткізіңіз.
- Құралдарды абайлап ұстаңыз: олар өте өткір болуы мүмкін.

- Білдекпен жұмыс жасамас бұрын, дайындамадан шегелер мен бұрандалар сияқты заттардың алынып тасталғанына көз жеткізіңіз.
- Қолыңызды айналмалы құралдардан аулақ ұстаңыз.
- Білдек қосылған кезде құралдар өңделетін бөлікке тиіп кетпеуі керек.
- Білдекті қосқаннан кейін, бірінші кесуді жасамас бұрын оған біраз уақыт жұмыс істеуге беріңіз. Құралдың дұрыс емес орнатылғанын көрсетуі мүмкін кез келген дірілдерге немесе соққыларға назар аударыңыз.
- Құралдың айналу бағытына және дайындаманы дұрыс енгізу бағытына назар аударыңыз.
- Жұмыс істеп тұрған машинаны қараусыз қалдырмаңыз.
- Жұмыс аяқталғаннан кейін құралды ұстамаңыз. Ол өте ыстық болуы мүмкін және теріні күйдіруі мүмкін.
- Машина жұмыс істеп тұрған кезде шүберектерді, кабельдерді және ұқсас заттарды жұмыс бетінде қалдыруға болмайды.
- Білдек ұзақ уақыт жұмыс істегеннен кейін сыртқы металл бөлшектер мен жабдықтар қызып кетуі мүмкін.
- Білдекті өшіріп, дайындаманы үстелден шығармас бұрын құралдың толық тоқтағанын күтіңіз.
- Дайындаманы дұрыс ұстаңыз.

Электр жабдықтарына қойылатын талаптар:



НАЗАР АУДАРЫҢЫЗ! Электр тогының соғу, өрт немесе құралдың зақымдану қаупін болдырмау үшін электр тізбегін дұрыс қорғауды қолданыңыз. Құралдарды қосу үшін бөлек электр тізбегін пайдаланыңыз. Электр тогының соғуын немесе өртті болдырмау үшін, егер қуат сымы тозған, кесілген немесе зақымдалған болса, оны дереу ауыстырыңыз.

Жерге тұйықтау бойынша нұсқаулары



НАЗАР АУДАРЫҢЫЗ! Бұл құрал операторды электр тогының соғуынан қорғау үшін пайдалану кезінде жерге тұйықталуы керек.

- **Ақаулық немесе сыну жағдайында** жерге қосу электр тогының ең аз кедергісін қамтамасыз етеді және ток соғу қаупін азайтады. Бұл құрал жерге тұйықтау сымы және жерге тұйықтау ашасы бар электр сымымен жабдықталған. Аша **БАРЛЫҚ** жергілікті ережелер мен нормаларға сәйкес тиісті түрде орнатылған және жерге тұйықталған тиісті розеткаға салынуы керек.
- **Қоса берілген ашаны өзгертпеңіз.** Егер ол розеткаға сәйкес келмесе, тиісті розетканы орнатуды білікті электрлікке тапсырыңыз.
- Егер сіз жерге тұйықтау нұсқауларын толық түсінбесеңіз немесе құралдың дұрыс жерге тұйықталғанына сенімді болмасаңыз, білікті электрлікпен немесе техникалық қызмет көрсету маманымен **кеңесіңіз**.



НАЗАР АУДАРЫҢЫЗ! Жабдықтың жерге тұйықтау сымын дұрыс қоспау электр тогының соғу қаупіне әкелуі мүмкін. Операторды электр тогының соғуынан қорғау үшін жабдықты пайдалану кезінде жерге тұйықтау керек.



НАЗАР АУДАРЫҢЫЗ! Бұл құрылғы тек үй-жай ішінде пайдалануға арналған. Жаңбырға ұшырамаңыз немесе ылғалды жерлерде қолданбаңыз.



НАЗАР АУДАРЫҢЫЗ! Тізбекте шамадан тыс токтан қорғау құрылғысы бар.



1 сур.

Қаптаманың ішіндегісі

Ішіндегі заттарды ашу және тексеру

Машинаны және оның барлық бөліктерін мұқият ашып, төмендегі суретпен салыстырыңыз.

Назар аударыңыз!

- Кенет іске қосудан жарақат алмау үшін, қаптамадан ашу және құрастыру кезінде қуат сымын қуат көзінің розеткасына қоспаңыз. Бұл сым машинаны құрастыру немесе реттеу кезінде розеткаға қосылмаған күйде қалуы керек.
- Егер қандай да бір бөлік жоқ немесе зақымдалған болса, жетіспейтін немесе зақымдалған бөлік ауыстырылғанша және құрастыру аяқталғанша машинаны желіге қоспаңыз.

Бөлшектер тізімі

Қорапты ашыңыз; машинада төменде көрсетілген бөлшектерді тексеріңіз:

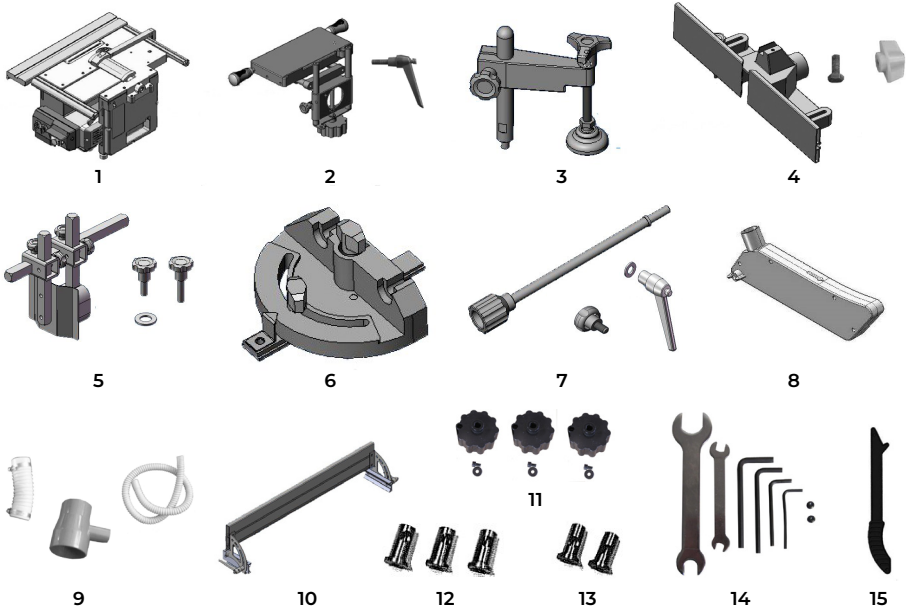

2 сур.

1. Аралас ағаш өңдеу білдегі.
2. Сүргілеу үстелінің жинағы және бекіту тұтқасы.
3. Сүргілеуді басу торабы.
4. Фрезерлік білдектің қоршау торабы.
5. Фрезерлік білдектің бағыттаушысы мен қорғаныс тұтқасы.
6. Бұрыштық тірек.
7. Сабы мен тұтқасы.
8. Араның қорғаныс қаптамасы жинақта.
9. Шаң жинағыш.
10. Рейсмус пен араға арналған тірек.
11. Сермер және бұрандама.
12. Ойық жасау жеңі.
13. Фреза жеңі.
14. Кілт және орнату бұрандасы.
15. Итергіш.

Құрастыру

Қысқыш тұтқаны (А) шайбамен машинаға орнатыңыз.

- Бекіту тұтқасын (В) төртбұрышты күймешені орнатыңыз.
- Биіктікті реттеу тұтқасын (С) алдыңғы бүйірлік арадан өткізіп, оны қатайтыңыз.
- Бұрыштық тіректі төртбұрышты күймешеге бекітіңіз.
- Рейсмус пен фрезерлік білдектің сермерлерін жинаңыз.

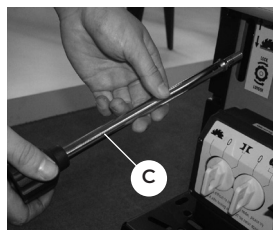
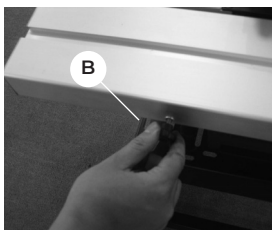
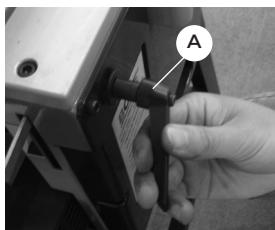

3 сур.

- Тоқтау жинағын үстелдің жанындағы бағыттауышқа бекітіңіз. Оны дұрыс күйге келтіріп, екі бекіту тұтқасымен қатайтыңыз.



4 сур.

- Тұтқаны сүргілеу үстелінің жинағына жинап, оларды үстелдің жанындағы блокқа бекітіңіз, оларды ішкі алтықырлы бұрандалармен (D1 және D2) үстіңгі және астыңғы жағына бекітіңіз. Қысқыш тұтқасын үстелге орнатыңыз және оны сомын кілтпен қатайтыңыз.

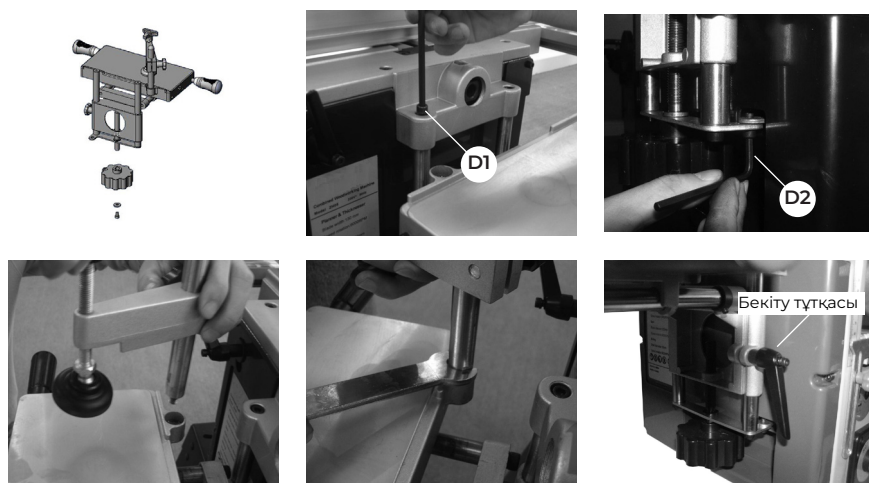

5 сур.

- 8 мм жалпақ шайбаны және қысқа тұтқаны (E) пайдаланып, фрезерлік білдекке қорғаныс бағыттауышты орнатыңыз.

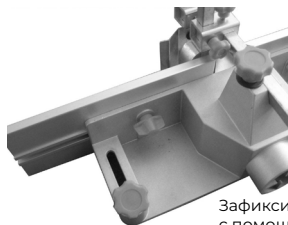
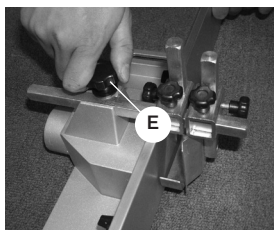

Зафиксируйте пластину
с помощью барашка

6 сур.

Операциялар

Жұмысты бастамас бұрын машинадағы қауіпсіздік нұсқаулары мен белгілерді орындаңыз.

Білдек жұмыс істеп тұрған кезде режим қосқышын бұрмаңыз.

Режимді таңдау екі немесе одан да көп мүмкіндіктердің бір уақытта іске қосылуын болдырмауға арналған. Кез келген функцияны таңдау тұтқасын бұрмас бұрын функцияны таңдау тұтқасын 0-ге бұраңыз.

Аралау функциясы

Режим қосқышын аралау белгісіне (F) бұраңыз.

Микроқосқышты «қосулы» күйіне қойыңыз.

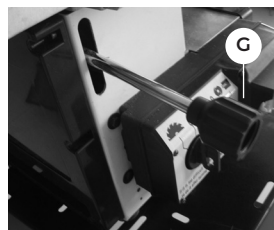
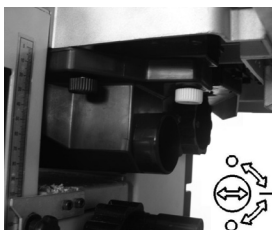
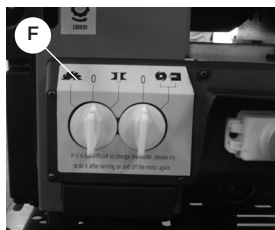

7 сур.

Циркулярлық ара дискісін қажетті биіктікке реттеу үшін тұтқаны (G) көтеріңіз немесе төмендетіңіз, қалыпты бекіту үшін тұтқаны қатайтыңыз.

Ара пышағының қорғаныш қаптамасын дискіге орнатыңыз.

Шаң жинағышты жинап, оны шаң шығару жүйесіне қосыңыз.

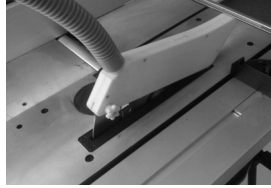

8 сур.

Рейка бойынша тіректі шкала бойынша қажетті өлшемге дейін жылжытыңыз. Бекіткіш тұтқалардың екеуін де тіректің жанына қатайтыңыз. Білдек қосыңыз және дайындаманы аралау дискісіне абайлап жеткізіңіз. Итергішті қолданыңыз.

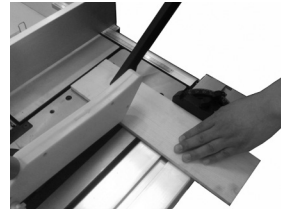
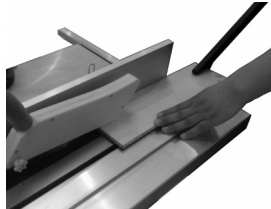
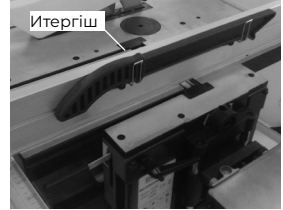
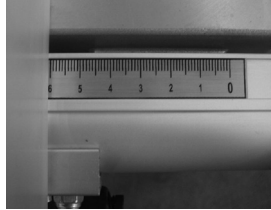

9 сур.

Фрезерлік білдектің қызметі

Режим қосқышын фрезерлік білдектің (H) белгісіне бұраңыз.

Құлыптау тұтқасын босатыңыз (I), шпиндельдің биіктігін сермерімен реттеңіз (J).

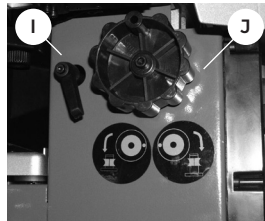
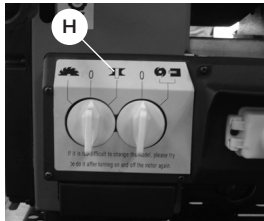

10 сур.

Фрезер саптамасын жабдықты орнату бұрандасымен сәйкес жеңмен бекітіңіз.

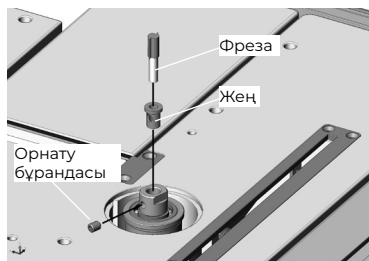

11 сур.

Фрезерге арналған қоршау жинағын үстелге орнатыңыз және фрезер білдектен қашықтықты орнатыңыз. Микроқосқышты «Қосулы» күйіне орнату үшін тұтқаны (к) қатайтыңыз.

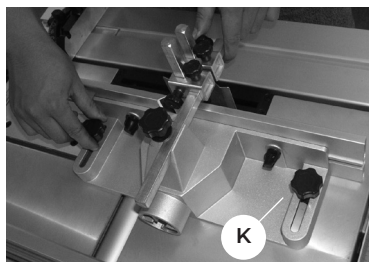

12 сур.

Шанды кетіру жүйесіне қосыңыз және білдекті қосыңыз.

Дайындаманы қоршауға және фрезерлік білдектің айналу бағытына қарсы қойыңыз. Қажет болса, итергішті қолданыңыз.

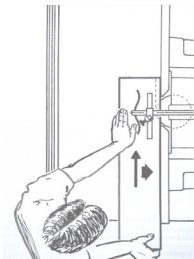
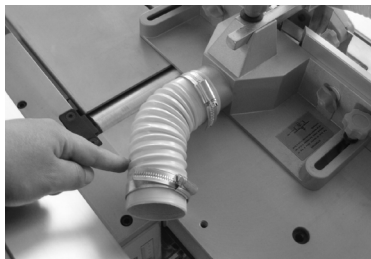

13 сур.

Сүргілеу білдегі және рейсмустық білдек

Режим қосқышын сүргілеу белгісіне (L) бұраңыз. Сорғыш жалғағышты үстелдің астына жинап, оны шаң шығару жүйесіне қосыңыз. Микроқосқышты «қосулы» күйіне қойыңыз.

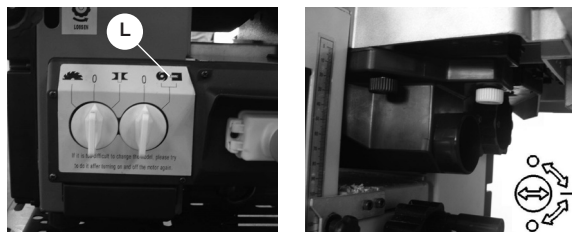

14 сур.

Көпір түріндегі қорғаныс қаптамасын қажетті биіктікке реттеңіз және тұтқаны бекітіңіз.



15 сур.

Білдекті қосыңыз және дайындаманы тірекке жеткізіңіз.

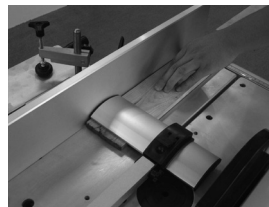

16 сур.

Тіректі қажетті бұрышқа реттеңіз және оны екі жағынан қатайтыңыз. Тіректі аялдамаға және кескіш пышаққа абайлап әкеліңіз.

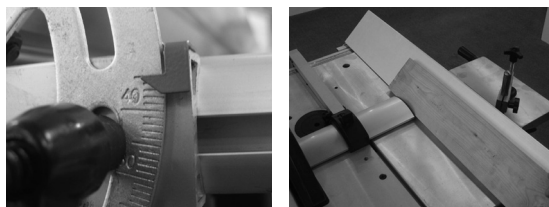

17 сур.

Рейсмуспен сүргілеу үшін сорғыш қосқышты үстелге орнатыңыз және оны шаң шығару жүйесіне қосыңыз. Микроқосқышты «қосулы» күйіне орнатыңыз.

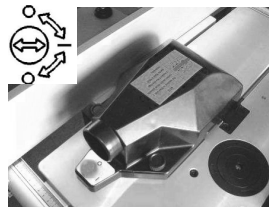

18 сур.

Үстелдің биіктігін сермерін реттеңіз (N), тұтқаны қатайту арқылы позицияны бекітіңіз (M).



19 сур.

Ойық жасау функциясы

Режим қосқышын тегістеу және біріктіру белгісіне (o) бұраңыз.

Жеңі бар бұрғыны жетек білігіне орнатыңыз және оны жабдықты орнату бұрандасымен бекітіңіз.

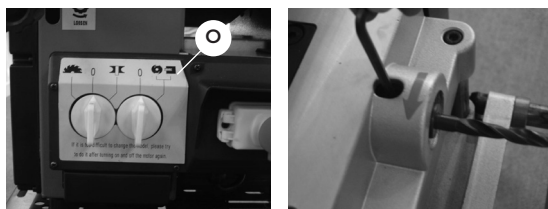

20 сур.

(P) және (q) тұтқаларын қатайту арқылы ағаш дайындаманы кесілген үстелге бекітіңіз.

Үстелдің биіктігін сермермен (R) реттеңіз және оны құлыптау тұтқасымен (S) дұрыс күйде бекітіңіз.

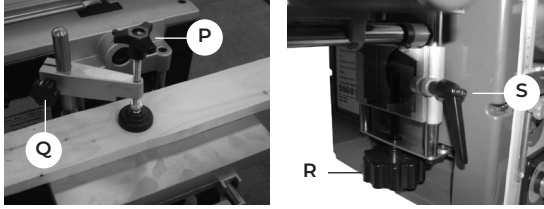

21 сур.

Қозғалтқышты сүргілеу арқылы өңдеу режимінде іске қосыңыз және ойық жасауды бастаңыз.

Техникалық қызмет көрсету



НАЗАР АУДАРЫҢЫЗ! Техникалық қызмет көрсету немесе орнату жұмыстарын жүргізер алдында білдекті өшіріп, оны қуат көзінен ажыратыңыз.

Сүргілеу білігіндегі кескіш пышақтарды ауыстыру:

- Бекіткіш кескіш В кенептегі А бұрандамасын бұрап алыңыз.
- Кескіш кенепті алыңыз.
- Жаңа кескіш кенеппен ауыстырыңыз.
- Бұрандаманы кесу жүзіне орнатыңыз.
- Кесу пышағын реттеу үшін сүргілеу тақтаны пайдаланыңыз және кесу пышағы 0 позициясындағы жазық орындыққа тиетініне көз жеткізіңіз.



НАЗАР АУДАРЫҢЫЗ! Біліктегі кенептің максималды рұқсат етілген ашық бөлігі-1.1 мм. Машинаны іске қоспас бұрын бұрандамаларды тексеріңіз.

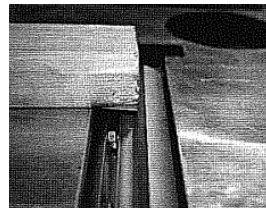
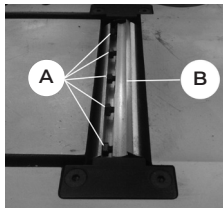

22 сур.

Аралау кенебін ауыстыру

Бұрандаларды бұрап шығарыңыз.

Аралау кенебінің қорғаныс тақтасын алыңыз.

Құлыптау тұтқасын төмендетіп, аралау кенебін құлыптау үшін тұтқаны сағат тілі бойынша бұраңыз.

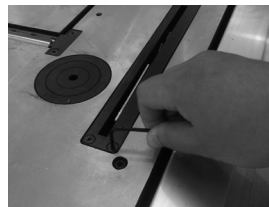

23 сур.



24 сур.

Техникалық қызмет көрсету кілтін пайдаланып, сағат тілімен бұраңыз (сол жақ бұранданы) және циркулярлық араның бекіту сомындарын бұрап алыңыз; сомындарды, реттеу тақтасын және циркулярлық араны алыңыз; циркулярлық араны ауыстырыңыз және оларды кері ретпен орнатыңыз.

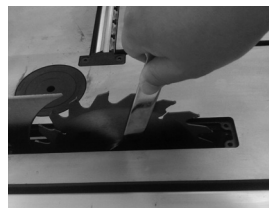

25 сур.

Сына пышағын реттеу

Техникалық қызмет көрсету кілтін пайдаланып, бекіту сомындарын бұрап алыңыз.

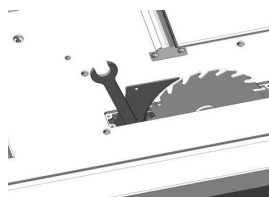

26 сур.

Сына мен циркулярлық араның тістері арасындағы қашықтықты 3 ~ 8мм етіп реттеңіз.

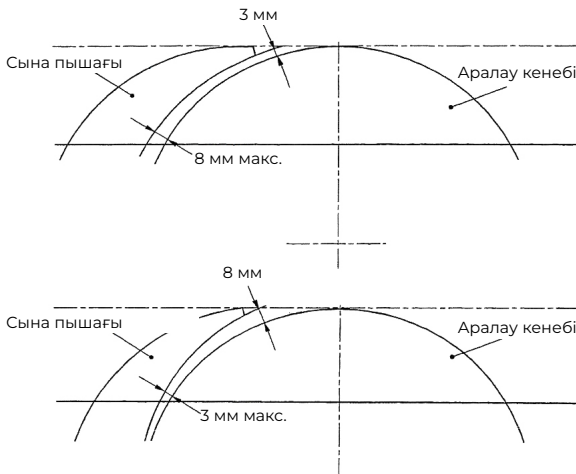

27 сур.

Кепілдік шарттары

Тұтынушы құралды сақтау мен пайдалану ережелерін сақтаған жағдайда, өндіруші кәсіпорын құралдың сатып алған күннен бастап 12 айдың ішінде үздіксіз жұмысына кепілдік береді.

Егер кепілдік мерзімінің ішінде құралдың бұзылуы өндірушінің кесірінен болса – өндіруші зауыт кепілдік бойынша жөндеуді іске асырады.

Келесі жағдайларда кепілдік бойынша жөндеу жүргізілмейді және шағымдар қабылданбайды:

- кепілдеме куәлігінде сатушы ұйымның мөртабаны мен сатылған күннің жоқ болуы
- құралдың тасымалдау және пайдалану кезіндегі зақымдалуы
- пайдалану талаптарының сақталмауы
- кепілдік мерзімінің өтіп кетуі немесе сақтау шарттарының бұзылуы

Lined area for notes, consisting of multiple horizontal lines.



ВНИМАНИЕ! Перед первым использованием данного изделия прочтите и соблюдайте все правила безопасности и инструкции по эксплуатации. Храните данное руководство вместе со станком.

Гарантия

В случае возникновения гарантийных претензий обращайтесь к поставщику.

Любые действия, связанные с гарантией, могут осуществляться только квалифицированным сервисным центром.

Любые ремонтные работы после истечения гарантийного срока могут выполняться любым квалифицированным персоналом.

Использовать по назначению

Этот станок разработан для резки древесины и пластиковых материалов. Запрещается резать металл с помощью данного станка.

Станок нельзя использовать для других работ, кроме тех, для которых он был разработан и которые указаны в инструкции по эксплуатации.

Любое другое использование является использованием, противоречащим назначению. Производитель не несет ответственности за последующие повреждения и травмы. Пожалуйста, убедитесь, что станок не предназначен для промышленных целей.

Требования к оператору

Перед использованием станка оператор должен внимательно прочитать инструкцию по эксплуатации.

Квалификация

Для использования станка не требуется специальной квалификации, кроме подробного инструктажа специалистом.

Технические характеристики

Характеристики	CM 5
Привод	
Напряжение/частота, В/Гц	230 / 50
Мощность двигателя, Вт	1000
Скорость двигателя, / минут	2800
Фугование	
Ширина строгание, мм	154
Длина стола, мм	620
Макс. ширина прохода, мм	1.5
Количество режущих ножей, мм	2
Скорость режущего блока, / минут	6000
Рейсмусовый станок	
Ширина строгания, мм	154
Высота строгания, мм	92
Длина стола, мм	315
Макс. ширина прохода, мм	1
Скорость подачи, м/минут	7
Циркулярная пила	
Размер стола, мм	620x310
Размер диска, мм	200x30x2.6 / 1.6
Высота реза, мм (с установленной защитой)	42
Скорость вращения диска, / минут	4200
Фрезерный станок	
Шпиндель, мм	12
Цанги, мм	6 / 8
Регулировка высоты шпинделя, мм	0 - 42
Скорость вращения, / минут	9000
Пазоване	
Патрон, мм	13
Инструменты, мм	6 / 8 / 10
Глубина сверления, мм	45
Вертикальное перемещение, мм	60
Горизонтальное перемещение, мм	95

Указания по технике безопасности



ВНИМАНИЕ! При использовании электрических инструментов необходимо всегда соблюдать основные меры предосторожности, включая следующие, чтобы снизить риск возгорания, поражения электрическим током и получения травм. Прочтите все эти инструкции перед началом эксплуатации данного изделия и сохраните их.

Символы, используемые в данном руководстве и на этикетке машины.



Прочтите руководство перед запуском.

Символы опасности



Внимание

Общее указание по технике безопасности.



Опасность поражения электрическим током!

Опасность телесного повреждения электрическим током.

Запрещающие символы



Соблюдайте осторожность при запуске машины. Уберите инструменты.



Следите за чистотой на рабочем месте!

Беспорядок на рабочем месте может привести к несчастным случаям!



Следите за чистотой на рабочем месте!

Беспорядок на рабочем месте может привести к несчастным случаям!

Символы обязательности



Надевайте пылезащитную маску.



Надевайте защитные очки.



Используйте защитные приспособления для органов слуха или ушей.



Надевайте нескользящую защитную обувь.

Другие символы



Пила



Фугальный и рейсмусовый станок



Фрезер



Пазование



Опустите пыльное полотно.



Зафиксируйте высоту пыльного диска или ослабьте для изменения высоты пыльного полотна.



Поднимите пыльное полотно.

Общие

- Обращайте внимание на все указания по технике безопасности.
- Сохраняйте всю информацию о безопасности на машине полностью и в разборчивом состоянии.
- Проверьте сетевые кабели. Не используйте неисправные электрические соединения.
- Следите за тем, чтобы станок был прочно установлен на твердом основании.
- Убедитесь, что на рабочем месте и вблизи станка имеется достаточное освещение.
- Соблюдайте осторожность при работе, вращающиеся режущие предметы представляют опасность телесных повреждений пальцев и рук.
- Когда станок используется, все защитные приспособления и кожухи должны быть установлены.
- Не подпускайте других людей, особенно детей, к рабочей зоне и станку, когда он подключен к сети.

- Следите за тем, чтобы дети не имели доступа к станку, когда он не используется.
- Не перегружайте оборудование и используйте его только в пределах рабочих параметров, описанных в разделе технических данных информации для использования.
- Не используйте кабель для других целей, кроме тех, для которых он предназначен. Защищайте кабели от воздействия тепла, масла и предметов с острыми краями.
- Перед включением машины проверьте, убраны ли из нее ключи и другие подготовительные инструменты.
- Будьте бдительны и следите за собственными действиями. Руководствуйтесь здравым смыслом. Не используйте эту машину, если вы не можете сосредоточиться. Не используйте эту машину, когда вы устали или находитесь под воздействием алкоголя, токсического опьянения или лекарств.
- Оператор должен быть не моложе 18 лет. Лица, проходящие обучение, должны быть не моложе 16 лет и могут управлять станком только под присмотром.
- Люди, работающие на станке, не должны отвлекаться.
- Содержите рабочую зону в чистоте; удаляйте пыль от пил и древесные опилки. Беспорядок в рабочей зоне может привести к несчастным случаям.
- Не эксплуатируйте станок в сырой или влажной среде.
- Храните станок в безопасном месте, чтобы никто не мог получить травму от станка или случайно включить его.
- Эксплуатируйте станок только в соответствии с ее назначением.
- Не эксплуатируйте станок в местах, где существует опасность пожара или взрыва.
- Носите плотно прилегающую одежду. Снимите ювелирные украшения, кольца и часы.
- При работе с станком надевайте средства защиты органов слуха, защитные очки, а также респиратор.
- Запрещается снимать или пренебрегать защитными приспособлениями на этой машине. Выполняйте изменения, регулировки, измерения или чистку только при выключенном двигателе. Отключите машину от сети и подождите, пока все вращающиеся инструменты не остановятся.
- Работы по установке, ремонту и техническому обслуживанию электрооборудования должны выполняться только специалистами.
- После проведения ремонта или технического обслуживания все защитные и предохранительные устройства должны быть немедленно установлены на место. Для устранения неполадок выключите станок. Вытащите вилку из розетки!
- Для удаления древесной стружки или опилок используйте продувку.

- При перемещении машины, даже на небольшое расстояние, необходимо отключить ее от электрического тока. Перед повторным запуском станка его необходимо подключить к электросети.
- Оператор должен выключить двигатель, когда покидает рабочее место. Вынимайте вилку из розетки!
- Проверяйте машину при каждом запуске, чтобы убедиться, что защитные средства и выключатели в порядке. Не используйте машину, если защитные средства, выключатель, электрические соединения, вилка или другие части машины повреждены.
- Станок должен быть заземлен.
- Перед началом обработки необходимо включить пылеудаляющее оборудование.

Перед эксплуатацией необходимо проверить следующие функции:

1. Аварийную остановку
2. Защитные кожухи: путем поочередного открытия каждого кожуха для остановки машины и путем доказательства невозможности запуска машины с каждым кожухом в открытом положении.

Специальные указания по технике безопасности для фуговального и рейсмусового станка

- Не используйте тупые режущие ножи, так как это повышает опасность отдачи.
- Неиспользуемая часть рейсмусо-фуговального блока должна быть закрыта.
- При строгании коротких заготовок используйте толкатель.
- При строгании узких заготовок используйте дополнительные приспособления, такие как, например, горизонтальные упор.
- Регулярно проверяйте исправность защиты от отдачи.
- Никогда не строгайте глубже, чем на 1.5 мм.
- Используйте только хорошо заточенные строгальные ножи, чтобы работать лучше и безопаснее.
- Не используйте треснувшие строгальные ножи или те, которые уже не имеют своей первоначальной формы.
- Используйте подходящие вспомогательные приспособления для поддержки тяжелых или громоздких деталей при строгании.
- Регулярно проверяйте, надежно ли закреплены строгальный режущий нож.
- При замене строгального режущего ножа надевайте соответствующие рабочие перчатки.
- При работе на фуганке и рейсмусе не надевайте рабочие перчатки; безопасно в тех случаях, когда обрабатываемая деталь грубая.

Дополнительные инструкции по технике безопасности при работе с циркулярной пилой

- Циркулярная настольная пила не должна использоваться для колки дров. Держите зону обслуживания станка свободной от стружки и древесного мусора.
- Используйте только хорошо заточенные пильные полотна, не имеющие трещин и деформаций.
- Расклинивающий нож - это важный защитный элемент, который выводит заготовку из диска и закрывает пропила за диском, предотвращая тем самым заклинивание заготовки. Убедитесь, что расклинивающий нож имеет правильную толщину: Он не должен быть тоньше пильного полотна и не должен быть толще ширины пропила.
- Защитный кожух должен опускаться при каждой подаче заготовки.
- Защитный кожух должен располагаться параллельно пильному полотну.
- Для длинных резов на небольших заготовках - менее 120 мм - необходимо использовать толкатель. Этот толкатель должен использоваться для предотвращения приближения рук оператора к пильному полотну.
- Выключите станок перед началом ремонта или попыткой извлечь куски древесины, застрявшие в станке.

Дополнительные инструкции по технике безопасности при проведении фрезеровальных работ

- Используйте правильные концевые упоры и крышки.
- Обращайте внимание на направление крутящего момента инструментов и правильное направление подачи заготовки.
- Вводите заготовку в станок против направления вращения.
- Используйте прижимные кромки для направления заготовки и для защиты от отдачи.
- Не прикасайтесь к инструменту после окончания работы. Он может сильно нагреться и обжечь кожу.
- Используйте только те фрезы, которые находятся в идеальном состоянии.
- Всегда используйте правильные цанги.

Дополнительные указания по технике безопасности при пазовании

- Используйте только хорошо заточенные сверлильные головки, находящиеся в идеальном состоянии.
- Работайте с ограниченным количеством пыли.
- Убедитесь, что заготовка надежно закреплена, используйте тиски для заготовки.
- Не прикасайтесь к инструменту после окончания работы. Он может сильно нагреться и обжечь вас.

Соответствующее использование

- Станок предназначен для использования одним человеком.
- Обращайте внимание на все предупреждения о безопасности и опасности на станке.
- Все предупреждения о безопасности и опасности на станке должны быть разборчивыми.
- Максимальный размер заготовок не должен превышать стандартный размер стола.
- При работе с большими заготовками, следует использовать удлинитель стола (дополнительная принадлежность).
- Если станок используется в закрытом помещении, то к нему должна быть подключена система вытяжки.
- Необходимо соблюдать все предписания производителя по технике безопасности, работе и техническому обслуживанию, а также нормы, приведенные в Технических данных.
- Необходимо соблюдать соответствующие правила предотвращения несчастных случаев и все общепризнанные правила техники безопасности.
- К эксплуатации, техническому обслуживанию и ремонту машины допускаются только те лица, которые понимают и проинструктированы о возможных опасностях. Самостоятельное внесение изменений в машину отменяет ответственность производителя за любой ущерб, возникший в результате этих изменений.
- Машина может использоваться только с оригинальными деталями и инструментами производителя.
- Примечание: использование инструментов или оборудования, отличающегося от указанного в инструкции по эксплуатации, может представлять опасность для пользователя.
- Всегда твердо стойте на земле и сохраняйте равновесие.

- Всегда концентрируйтесь на работе. Не работайте с станком, если вы устали или находитесь под воздействием токсических веществ или алкоголя.
- Убедитесь, что электрический ток соответствует требованиям типовой таблички на машине.
- Обращайтесь с инструментами осторожно: они могут быть очень острыми.
- Перед началом работы на станке убедитесь, что из заготовки удалены такие предметы, как гвозди и шурупы.
- Держите руки подальше от вращающихся инструментов.
- При включении станка инструменты не должны касаться обрабатываемой детали.
- После включения станка дайте ему поработать некоторое время, прежде чем выполнять первый рез. Обращайте внимание на любые вибрации или биения, которые могут указывать на неправильно установленный инструмент.
- Обращайте внимание на направление вращения инструмента и правильное направление ввода заготовки.
- Не оставляйте работающий станок без присмотра.
- Не прикасайтесь к инструменту после завершения работы. Он может быть очень горячим и может обжечь кожу.
- Ветошь, кабели и подобные предметы не следует оставлять на рабочей поверхности во время работы станка.
- После длительной работы станка внешние металлические детали и оборудование могут нагреться.
- Выключите станок и дождитесь полной остановки инструмента, прежде чем снимать заготовку со стола.
- Правильно поддерживайте заготовку.

Требования к электрооборудованию



ВНИМАНИЕ! Чтобы избежать опасности поражения электрическим током, пожара или повреждения инструмента, используйте надлежащую защиту электрической цепи. Для подключения инструментов используйте отдельную электрическую цепь. Во избежание поражения электрическим током или возгорания, если шнур питания изношен, обрезан или поврежден каким-либо образом, немедленно замените его.

Инструкции по заземлению



ВНИМАНИЕ! Этот инструмент должен быть заземлен во время использования для защиты оператора от поражения током.

- **В случае неисправности или поломки** заземление обеспечивает путь наименьшего сопротивления для электрического тока и снижает риск поражения электрическим током. Данный инструмент оснащен электрическим шнуром с заземляющим проводом и заземляющей вилкой. Вилка **ДОЛЖНА** быть вставлена в соответствующую розетку, которая установлена и заземлена надлежащим образом в соответствии со **ВСЕМИ** местными нормами и правилами.
- **Не модифицируйте прилагаемую вилку.** Если она не подходит к розетке, поручите установку соответствующей розетки квалифицированному электрику.
- **Проконсультируйтесь** с квалифицированным электриком или специалистом по обслуживанию, если вы не совсем понимаете инструкции по заземлению или не уверены, что инструмент правильно заземлен.



ВНИМАНИЕ! Неправильное подключение заземляющего провода оборудования может привести к риску поражения электрическим током. Оборудование должно быть заземлено во время использования для защиты оператора от поражения электрическим током.



ВНИМАНИЕ! Этот аппарат предназначен только для использования внутри помещений. Не подвергайте воздействию дождя и не используйте во влажных помещениях.



ВНИМАНИЕ! В цепи имеется устройство защиты от перегрузки по току.



Рис. 1

Содержимое упаковки

Распаковка и проверка содержимого

Внимательно распакуйте машину и все ее детали и сравните с рисунком, приведенным ниже.

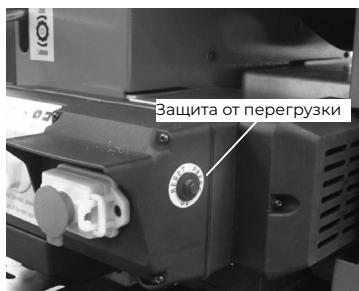
Внимание:

- Во избежание травм при неожиданном запуске не подключайте шнур питания к розетке источника питания во время распаковки и сборки. Этот шнур должен оставаться не подключенным к розетке во время сборки или регулировки машины.
- Если какая-либо деталь отсутствует или повреждена, не подключайте машину к сети до тех пор, пока отсутствующая или поврежденная деталь не будет заменена, а сборка завершена.

Список запчастей

Распакуйте коробку; проверьте машину на наличие деталей, перечисленных ниже:



Рис. 2

1. Комбинированный деревообрабатывающий станок
2. Узел фуговального стола и ручка фиксации
3. Узел прижима фугования
4. Узел ограждения фрезерного станка
5. Направляющая и ручка защиты фрезерного станка
6. Угловой упор
7. Рукоятка и ручка
8. Защитный кожух пилы в сборе
9. Пылесборник
10. Упор для рейсмуса и пилы
11. Маховик и болт
12. Втулка пазования
13. Втулка фрезы
14. Ключ и установочный винт
15. Толкатель

Сборка

Установите зажимную рукоятку (А) с шайбой на машину.

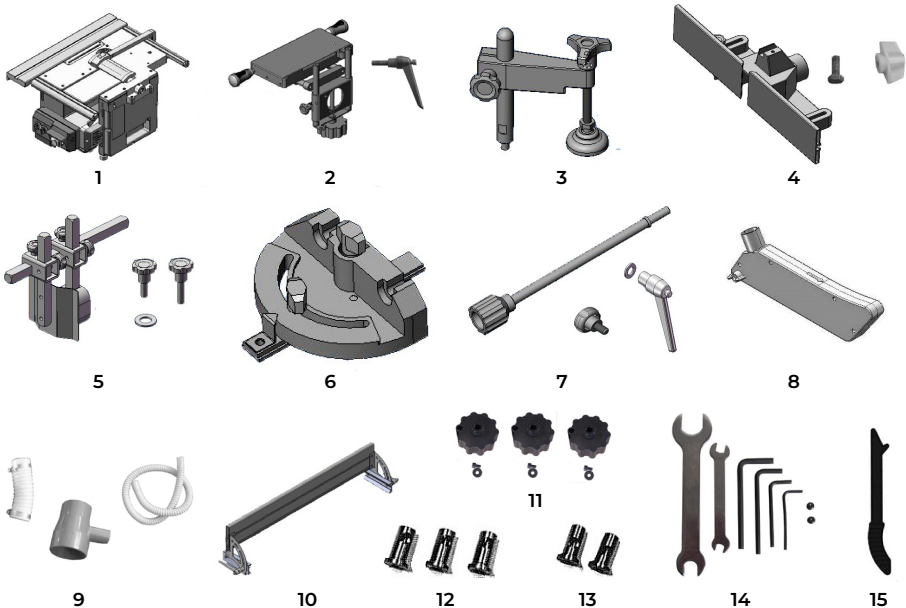
- Установите ручку фиксации (В) на квадратную каретку.
- Проденьте ручку регулировки высоты (С) через переднюю боковую пилу и затяните ее.
- Закрепите угловой упор на квадратной каретке.
- Соберите маховики рейсмусового и фрезерного станка.



Рис. 3

- Прикрепите узел упора к направляющей рядом со столом. Установите его в нужное положение и затяните двумя фиксирующими рукоятками.

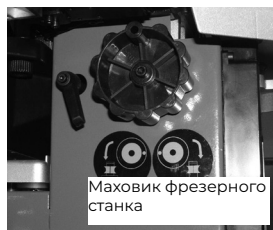
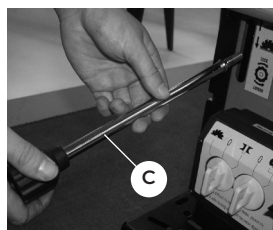
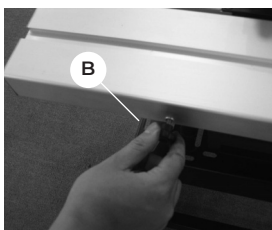
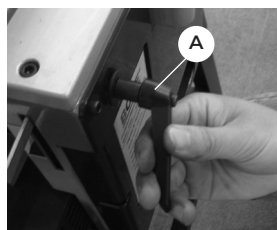

Рис. 4

- Соберите ручку на узле фуговального стола и прикрепите их к блоку рядом со столом, закрепите их сверху и снизу болтами с внутренним шестигранником (D1 и D2). Установите рычаг зажима на стол и затяните его с помощью гаечного ключа.

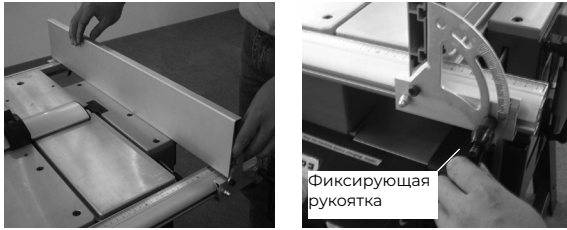

Рис. 5

- Установите защитную направляющую на фрезерный станок с помощью плоской шайбы 8 мм и более короткой ручки (E).

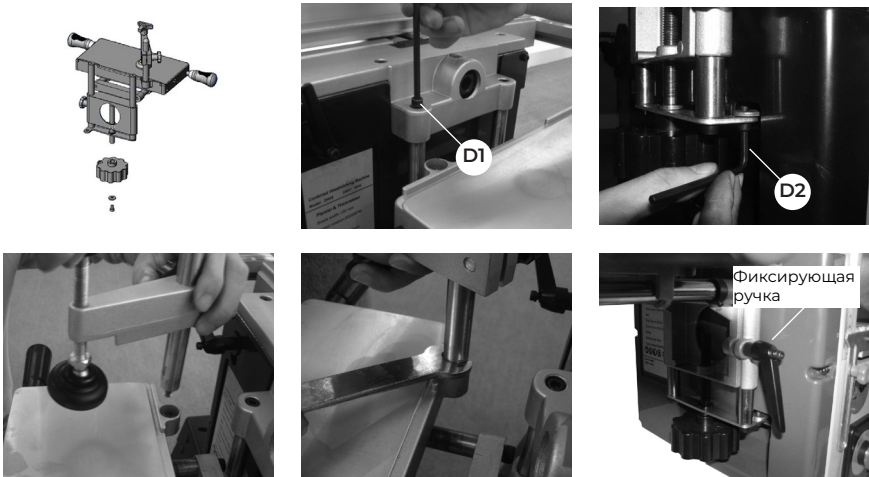
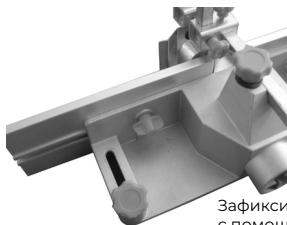
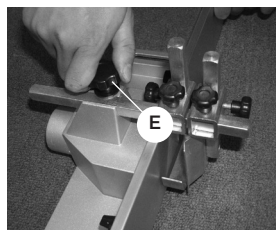

Зафиксируйте пластину с помощью барашка

Рис. 6

Операции

Перед началом работы соблюдайте указания по технике безопасности и символы на станке.

Не поворачивайте переключатель режимов, когда станок находится в рабочем положении.

Выбор режима предназначен для предотвращения одновременного запуска двух или более функций. Поверните ручку выбора функции на 0, прежде чем повернуть ручку выбора любой функции.

Функция пиления

Поверните переключатель режимов на символ пиления (F).

Установите микропереключатель в положение «включено».



Рис. 7

Поднимите или опустите рукоятку (G), чтобы отрегулировать диск циркулярной пилы на нужную высоту, затяните ручку, чтобы зафиксировать положение.

Установите защитный кожух пыльного полотна на диск.

Соберите пылесборник и подключите его к системе пылеудаления.

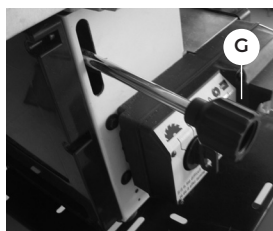
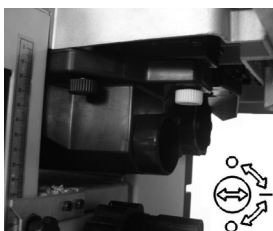
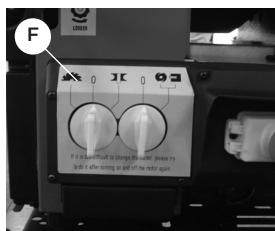

Рис. 8

Передвиньте упор по рейке до нужного измерения на шкале. Затяните обе фиксирующие ручки рядом с упором. Включите станок и осторожно подведите заготовку к пыльному полотну. Используйте толкатель.

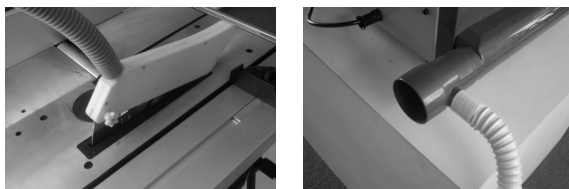

Рис. 9

Функция фрезерного станка

Поверните переключатель режимов на символ фрезерного станка (H).

Ослабьте ручку блокировки (I), отрегулируйте высоту шпинделя маховиком (J).

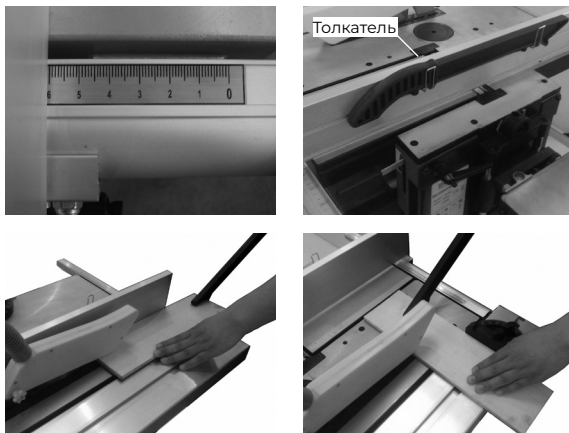

Рис. 10

Закрепите фрезерную насадку с соответствующей втулкой с помощью установочного винта оборудования.

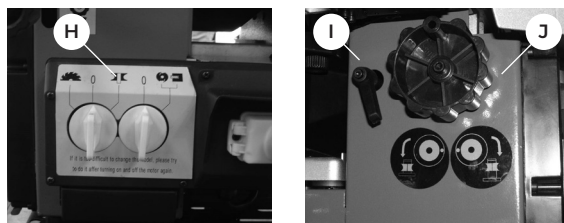

Рис. 11

Установите на стол узел ограждения для фрезы и установите расстояние от фрезерного станка. Затяните ручку (к), чтобы установить микропереключатель в позицию «Вкл».

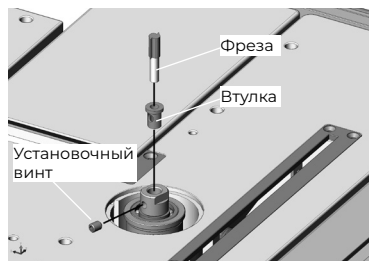

Рис. 12

Подключите к системе пылеудаления и включите станок.

Подведите заготовку к ограждению и против направления вращения фрезерного станка. При необходимости используйте толкатель.

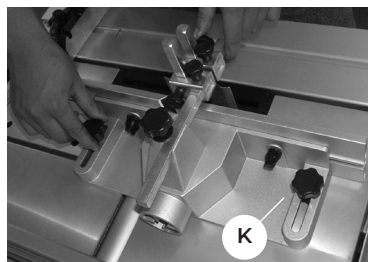

Рис. 13

Станок фуговальный и рейсмусовый станок

Поверните переключатель режимов на символ строгания (L). Соберите всасывающий разъем под столом и подключите его к системе пылеудаления. Установите микропереключатель в позицию «вкл».

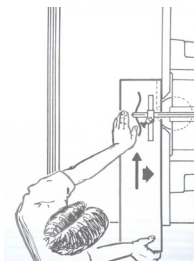
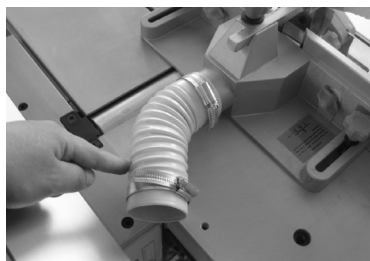

Рис. 14

Отрегулируйте защитный кожух мостового типа на нужную высоту и зафиксируйте ручку.

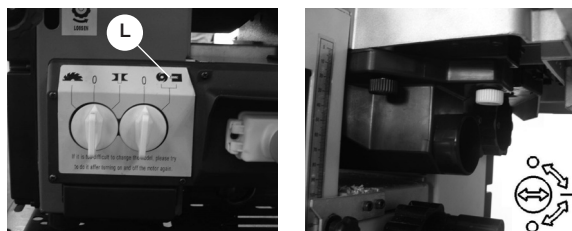

Рис. 15

Включите станок и подведите заготовку к упору.



Рис. 16

Отрегулируйте упор на нужный угол и затяните его с обеих сторон. Осторожно подведите заготовку к упору и режущему ножу.

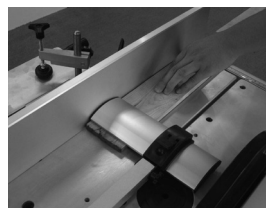

Рис. 17

Для строгания рейсмусом установите всасывающий разъем на столе и подключите его к системе пылеудаления. Установите микропереключатель в позицию «вкл.».

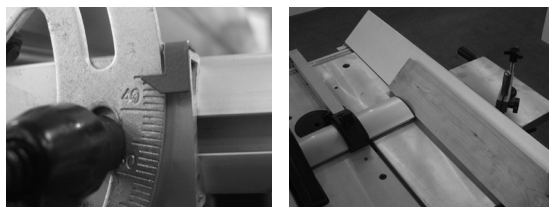

Рис. 18

Отрегулируйте высоту стола с помощью маховика (N), зафиксируйте положение, затянув ручку (M).

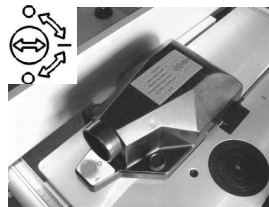

Рис. 19

Функция пазования

Поверните переключатель режимов в положение строгания и фугования Символ (o).

Установите сверло с втулкой в ведущий вал и зафиксируйте его с помощью установочного винта оборудования.



Рис. 20

Закрепите деревянную заготовку на врезном столе, затянув ручки (P) и (q).

Отрегулируйте высоту стола с помощью маховика (R) и зафиксируйте его в нужном положении с помощью стопорной рукоятки (S).

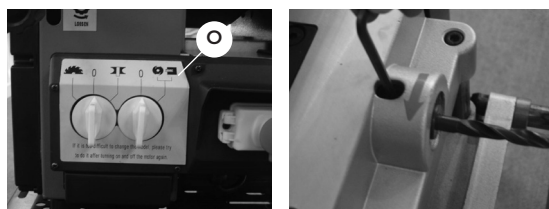

Рис. 21

Запустите двигатель в режиме строгальной обработки и начните пазование.

Техническое обслуживание

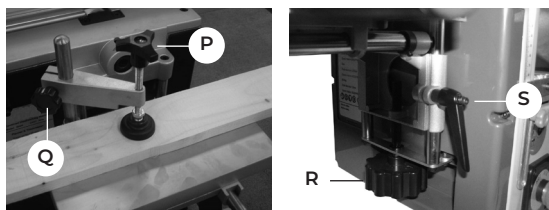

ВНИМАНИЕ! Перед проведением работ по техническому обслуживанию или настройке выключите станок и отсоедините ее от источника питания.

Замена режущих ножей на строгальном валу

- Открутите болт А на крепежном режущем полотне В.
- Снимите режущее полотно.
- Замените на новое режущее полотно.
- Установите болт на режущее лезвие.
- Используйте строганную доску для регулировки режущего полотна и сделайте так, чтобы режущее полотна касалось верстака рубанка на позиции 0.



ВНИМАНИЕ! Максимально допустимая открытая часть полотна на валу составляет 1.1мм. Перед запуском станка проверьте болты.



Рис. 22

Замена пильного полотна

Открутите винты.

Снимите защитную пластину пильного полотна.

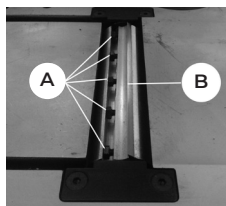
Опустите рычаг блокировки и поверните ручку по часовой стрелке, чтобы заблокировать пильное полотно.



Рис. 23



Рис. 24

С помощью ключа для обслуживания поверните по часовой стрелке (левый винт) и открутите крепежные гайки циркулярной пилы; снимите гайки, регулировочную пластину и циркулярную пилу; замените циркулярную пилу и установите их в обратном порядке.

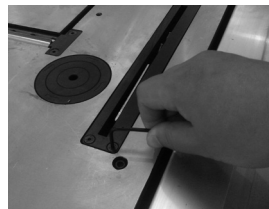

Рис. 25

Регулировка расклинивающего ножа

С помощью ключа для технического обслуживания открутите крепежные гайки.

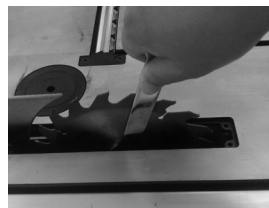

Рис. 26

Отрегулируйте расстояние между клином и зубьями циркулярной пилы на 3~8мм.

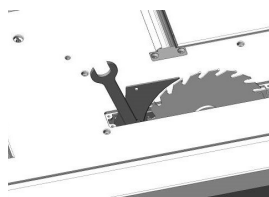

Рис. 27

Гарантийные условия

Предприятие-изготовитель гарантирует безотказную работу инструмента в течение 12 месяцев со дня продажи при условии соблюдения потребителем правил хранения и эксплуатации.

Если в течение гарантийного срока неисправность инструмента произошла по вине изготовителя - производится гарантийный ремонт заводом-изготовителем.

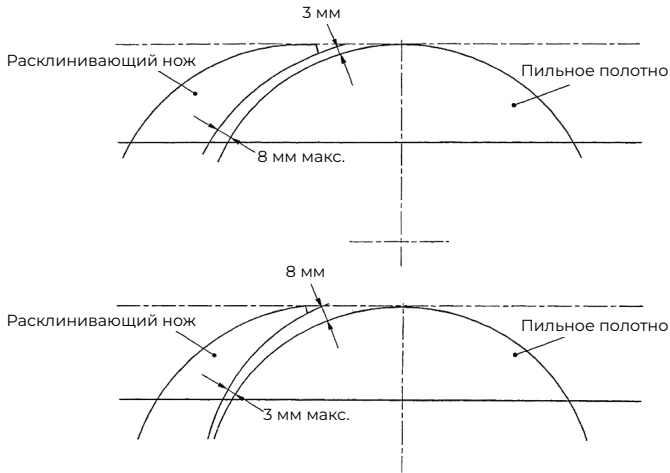
Гарантийный ремонт не производится и претензии не принимаются в случае:

- отсутствия в гарантийном свидетельстве штампа торгующей организации и даты продажи
- повреждения инструмента при транспортировке и эксплуатации
- не соблюдения условий эксплуатации
- превышения сроков и нарушения условий хранения

Өндіруші өнімнің конструкциясына, дизайнына және конфигурациясына өзгерістер енгізу құқығын өзіне қалдырады.

Производитель оставляет за собой право на внесение изменений в конструкцию, дизайн и комплектацию изделий.

